

Линейный актуатор

Серия САНВ-30

Преимущества

- Привод с трапецеидальным винтом
- Телескопическая трубка (из нержавеющей стали)
- Защитная трубка (стальная)
- Повышенная коррозионная стойкость
- Механическая защита от перегрузки (муфта)
- Смазан на весь срок службы
- Высокая прочность, предназначен для тяжёлых условий эксплуатации
- Самоблокирующийся
- Двигатель с термозащитой



Коммутационная схема

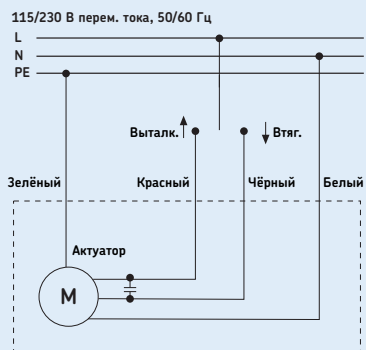

Габаритный чертёж

Базовая конфигурация; пунктирной линией отображен концевой выключатель (опция)

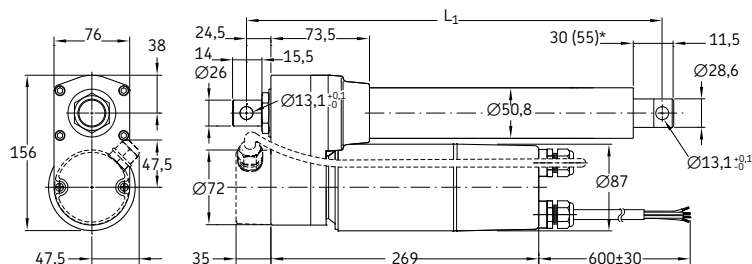

Условные обозначения:
 L1 = длина во втянутом состоянии
 *55 = размер с концевым выключателем

Варианты заднего крепления

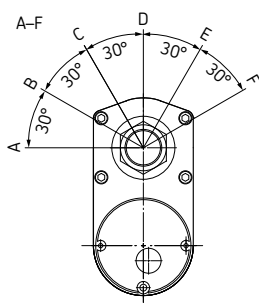

Ход (мм)	С концевым выключателем ¹⁾						Без концевого выключателя ²⁾					
	102	153	204	305	457	610	102	153	204	305	457	610
L1 = длина во втянутом состоянии	440	440	440	592	744	897	380	415	415	465	668	821

¹⁾ Допуск: S и L1 = ±5,0 мм (если S ≥ 305 мм, то S = ±7,5 мм)

²⁾ Допуск: S = ±2,5 мм; L1 = ±3,8 мм

Технические характеристики

	Единицы измерения	САНВ–30... 1		САНВ–30... 2	
		1	2	1	2
Усилие выталкивания	Н	1500	2300		
Усилие втягивания	Н	1500	2300		
Скорость (при полной нагрузке — без нагрузки)	115 В перем. тока/60 Гц	мм/с	от 25 до 26	от 12 до 13	
	230 В перем. тока/50 Гц	мм/с	от 21 до 22	от 11 до 12	
Ход		мм	от 102 до 610	от 102 до 610	
Длина во втянутом состоянии		мм	—*	—*	
Напряжение	В перем. тока		115 или 230	115 или 230	
Потребляемая мощность	Вт		Нет данных	Нет данных	
Потребляемый ток	115 В перем. тока/60 Гц	А	2,3	1,8	
	230 В перем. тока/50 Гц	А	1,35	1,4	
Фактор загрузки	%		25	25	
Диапазон рабочих температур	°С		от -26 до +65	от -26 до +65	
Класс защиты	IP		65	65	
Вес (при ходе 305 мм)	кг		9	9	
Цвет	—		Чёрный	Чёрный	

* См. таблицу выше

По вопросам использования на открытом воздухе обращайтесь в SKF

Диаграммы параметров



Диаграмма зависимости скорости от нагрузки



Диаграмма зависимости потребления тока от нагрузки

Габаритный чертёж

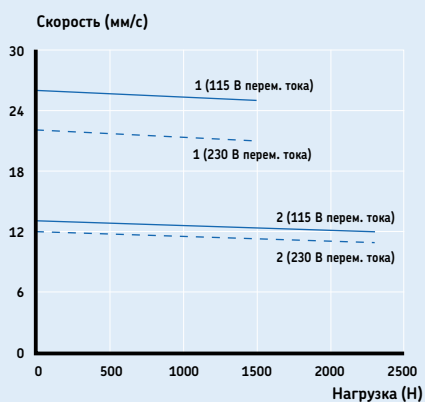
Потенциометр (опция); пунктирной линией отображен концевой выключатель (опция)

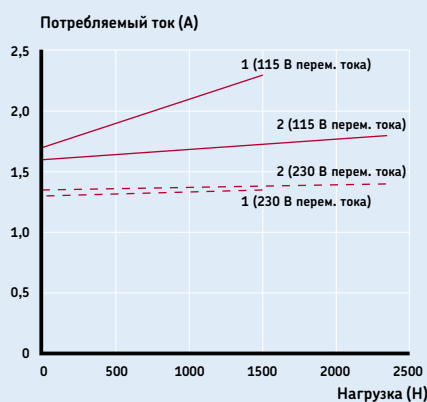
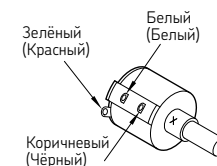
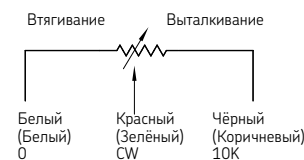
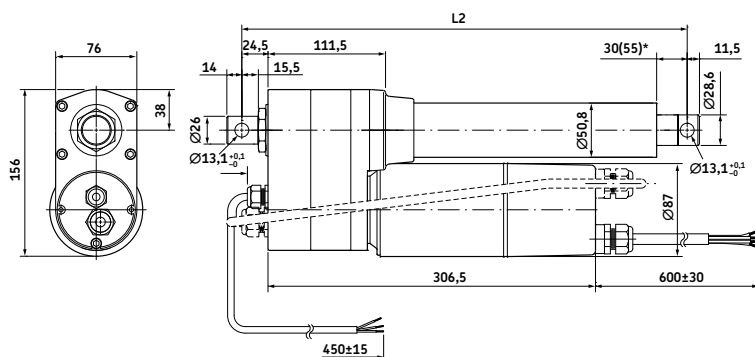

Условные обозначения:

L2 = длина во втянутом состоянии

*55 = размер с концевым выключателем



Исполнение с потенциометром

Ход (мм)	С концевым выключателем ¹⁾						Без концевой выключателя ²⁾					
	102	153	204	305	457	610	102	153	204	305	457	610

L2 = длина во втянутом состоянии	478	478	478	630	782	935	418	453	453	503	706	859
----------------------------------	-----	-----	-----	-----	-----	-----	-----	-----	-----	-----	-----	-----

¹⁾ Допуск: S и L2 = ±5,0 мм (если S ≥ 305 мм, то S = ±7,5 мм)

²⁾ Допуск: S = ±2,5 мм; L2 = ±3,8 мм

Разрешение потенциометра

Ход (мм)	102	153	204	305	457	610
----------	-----	-----	-----	-----	-----	-----

Ом/мм	59,0	59,0	29,5	29,5	9,84	9,84
-------	------	------	------	------	------	------

Обозначения для заказа

С А Н В - 3 0 - [] [] А - [] [] [] [] - А [] [] [] [] 0 - 0 0 0

Тип

Напряжение:

115 В перем. тока
230 В перем. тока

N
P

Нагрузка:

1500 Н
2300 Н

1
2

Винт:

Трапецеидальный винт

A

Ход:

102 мм
153 мм
204 мм
305 мм
457 мм
610 мм

102
153
204
305
457
610

Длина во втянутом состоянии:

Ход

с КВ¹⁾

102 мм
153 мм
204 мм
305 мм
457 мм
610 мм

без ПОТ²⁾

440 мм
440 мм
440 мм
592 мм
744 мм
897 мм

с ПОТ²⁾

478 мм
478 мм
478 мм
630 мм
782 мм
935 мм

без КВ¹⁾

102 мм
153 мм
204 мм
305 мм
457 мм
610 мм

380 мм
415 мм
415 мм
465 мм
668 мм
821 мм

418 мм
453 мм
453 мм
503 мм
706 мм
859 мм

Класс защиты:

Стандарт (IP 65)

A

Переднее крепление:

Стандарт (отверстие: Ø 13,1 мм)

По индивидуальным требованиям

A
X

Заднее крепление (отверстие: Ø 13,1 мм):

Стандарт 0°

30°
60°
90°
120°
150°

По индивидуальным требованиям

A
B
C
D
e
F
X

Опция 1:

Отсутствует

Концевой выключатель (только для исполнения, рассчитанного на нагрузку 2300 Н)

0
L

Опция 2:

Отсутствует

Потенциометр

0
P

¹⁾ КВ = концевой выключатель²⁾ ПОТ = потенциометр